

TROMMELDROGER

CMK 7026 RE

GEBRUIKSAANWIJZING

marynen

Verstandig besluit

INHOUD

Waarschuwingen en belangrijke adviezen	Blz.	3
Beschrijving van de machine	Blz.	4
Installatie	Blz.	5
■ Plaatsen	Blz.	5
■ Elektrische aansluiting	Blz.	5
■ Verbindingsset	Blz.	5
Technische gegevens	Blz.	6
Bediening	Blz.	7
■ Bedieningspaneel	Blz.	7-8
■ Droogprogramma's	Blz.	9
■ Praktische tips	Blz.	10
■ Gebruik	Blz.	11
Onderhoud	Blz.	12
■ De buitenkant	Blz.	12
■ Het filter	Blz.	12
■ De luchtcondensator	Blz.	12
■ Waterhouder legen	Blz.	13
Eenvoudige storingen	Blz.	14



WAARSCHUWINGEN EN BELANGRIJKE ADVIEZEN

Het is uiterst belangrijk dat het bij het apparaat behorende instructieboekje bewaard blijft. Zou het apparaat door u aan iemand anders gegeven of verkocht worden, of zou het apparaat in het huis van waaruit u verhuist achterblijven, dan dient de nieuwe gebruik(st)er over het instructieboekje en de daarin opgenomen waarschuwingen te kunnen beschikken.

- Deze waarschuwingen zijn bedoeld voor uw en andermans veiligheid. U wordt geacht ze gelezen te hebben, alvorens u het apparaat installeert en/of in gebruik neemt.

INSTALLATIE

- Een eventueel noodzakelijke wijziging aan de elektrische huisinstallatie ten behoeve van de installatie van dit apparaat, mag uitsluitend door een daartoe bevoegd persoon uitgevoerd worden.
- Overtuig u ervan dat na de installatie of het verplaatsen het apparaat niet op het aansluitsnoer staat.

GEBRUIK

- Gebruik het toestel alleen voor het drogen van huishoudtextiel.
- Schakel na het gebruik altijd de stroomtoevoer uit door, afhankelijk van de wijze van installatie, de stekker uit het stopcontact te nemen of de badkamertrekschakelaar op de UIT-stand te schakelen.
- Laat de droger z'n werk zo economisch mogelijk doen. Hoe hoger de centrifugeersnelheid van uw wasautomaat, hoe sneller de droger klaar is en hoe lager het energieverbruik.
- Met vluchtige stoffen, zoals spiritus, benzine, terpentine en dergelijke, gereinigde artikelen mogen niet in de trommeldroger.
- Let erop dat geen benzine- of gasaansteker in de kleding achtergebleven is.
- Laat de deur op een kier staan indien het apparaat niet gebruikt wordt. Dat is beter voor de rubbermanchet.
- Het stoffilter dient na elke droogbeurt gereinigd te worden.
- Het apparaat nooit gebruiken zonder filter of als het filter beschadigd is. Dit kan gevaar voor brand opleveren.
- In het apparaat geen sportschoenen drogen, deze kunnen tussen de trommel en de deur gaan zitten waardoor de trommel geblokkeerd wordt.

SERVICE-REPARATIES

- Tracht in geval van een storing of defect, dit apparaat niet zelf te repareren. Laat inspectie- en/of herstelwerkzaamheden uitvoeren door de servicedienst van de fabrikant of door een door de fabrikant bevoegd verklaarde servicedienst en laat geen andere dan originele DISTRIPARTS onderdelen plaatsen.
- Reparaties welke door niet-deskundige personen uitgevoerd worden, kunnen tot schade of letsel leiden. Raadpleeg ELGROEP SERVICE.

VEILIGHEID

- Het is gevaarlijk om, in welke vorm dan ook, dit apparaat of de eigenschappen ervan te veranderen.
- Dit apparaat is bedoeld en gemaakt voor het gebruik door volwassenen. Het is gevaarlijk om kinderen het apparaat te laten bedienen of als speelgoed te laten gebruiken.
- Het is voor een klein kind niet onmogelijk om in de trommel te kruipen. Kleine huisdieren maken daar zelfs een gewoonte van. Hebt u een klein kind of een huisdier, controleer dan eerst en sluit daarna pas de vuldeur.

MILIEUBESCHERMING

- Alle met het symbool  gemerkte materialen kunnen hergebruikt worden. Ze kunnen zonder bezwaar bij het afval worden gezet. Wij adviseren u, het karton in een container voor oud papier te deponeren.
- Maak het oude apparaat dat u, in afwachting van het weghalen of wegbrengen zolang terzijde zet, onbruikbaar. Knip het netsnoer eraf en verwijder de deursluiting. Informeer bij de gemeente wie het oude apparaat ophaalt of waar u het moet bezorgen, teneinde er zeker van te zijn dat het apparaat zorgvuldig verschromt of gerecycled wordt.

- 1 Werkblad
- 2 Waterhouder
- 3 Toets «deuropening»
- 4 Toets «lage temperatuur»
- 5 Toets «zoemer uit»
- 6 Toets «start»
- 7 Controlelampjes
- 8 Programmaknop
- 9 Controlelampje «AAN/UIT»
- 10 Filter
- 11 Deursluiting
- 12 Typeplaatje
- 13 Ventilatiooster
- 14 Luchtcondensor
- 15 Verstelbare voeten

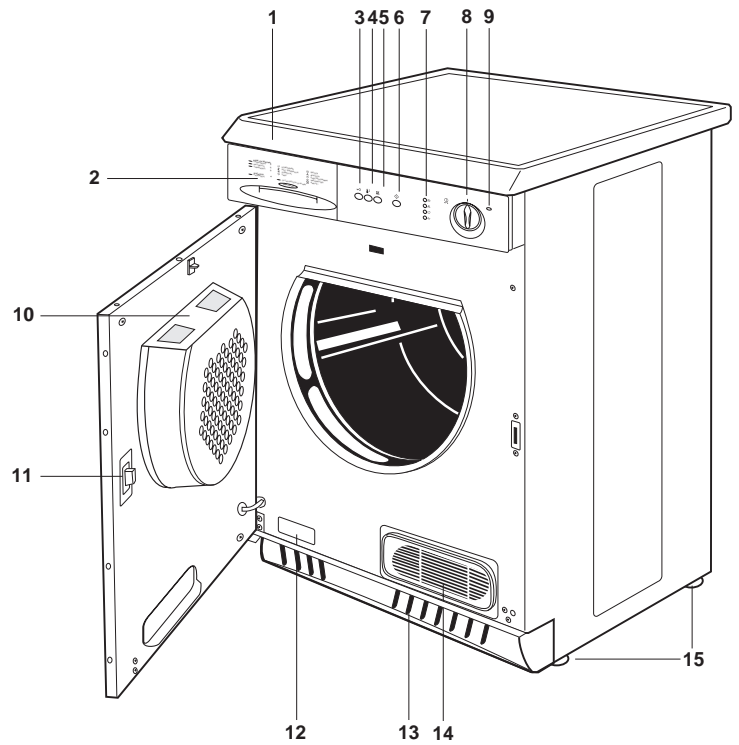

INSTALLATIE

Plaatsen

De droger kan op elke soort vloer geplaatst worden. **Hij moet waterpas staan**, dus eventueel met een waterpas uitgericht worden. Daartoe dienen de verstelbare voeten.

Goede ventilatie is een absolute voorwaarde. Dat is eenvoudig te bereiken door er voor te zorgen dat het ventilatierooster in de voorkant en de vrije ruimte onder de bodem **niet** door plinten en hoogpolige vloerbedekking in hun functie belemmerd kunnen worden.

Zodoende **mogen evenmin** de voeten verwijderd worden.

Bij onvoldoende ventilatie kan zich een opeenhoping van warmte voordoen, hetgeen schade aan de motor kan veroorzaken.

Aanwijzing

De door de droger afgegeven warme lucht kan een temperatuur van 60°C bereiken. Houd daar rekening mee in verband met uw vloerbedekking.

De temperatuur in het vertrek waar de droger staat mag, tijdens het in bedrijf zijn, +35°C niet overschrijden. Gebeurt dat wel, dan is dat te verhelpen door een deur of venster open te zetten.

De ruimte rondom de droger moet zoveel mogelijk stofvrij gehouden worden.

Elektrische aansluiting

De machine is gebouwd voor 220-230 V/50 Hz en voorzien van een drie-aderig aansluitsnoer en steker met aardcontacten.

De steker mag u uitsluitend plaatsen in een stopcontact met (aangesloten en functionerende) aardcontacten; **de machine dient deugdelijk geaard te zijn.**

Het aansluitsnoer mag u niet verlengen. Indien het snoer te kort blijkt te zijn, laat door uw installateur dan een langer snoer aan de machine monteren of het stopcontact verplaatsen.

Het gebruik van een verlengsnoer of kabelhaspel is niet toegestaan.

In bad- of doucheruimten moet doorgaans een zogeheten "vaste aansluiting" gemaakt worden; raadpleeg uw installateur.



De fabrikant is niet aansprakelijk voor schade of letsel, ontstaan door het niet voldoen aan bovenstaande veiligheidsvoorschriften.

Verbindingsset

Uw handelaar kan u een speciale verbindingsset leveren, waarmee u de droger veilig op uw wasautomaat kunt plaatsen. Dat bespaart u aanzienlijk ruimte.

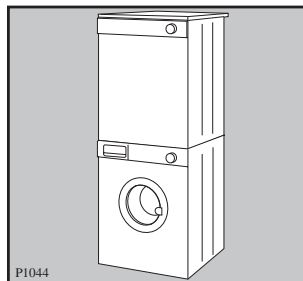

Aanbrengen afvoerslang

Staat de machine op een plaats waar zich een waterafvoer bevindt, dan kan een afvoerslang aangebracht worden. De waterhouder doet dan geen dienst meer.

Zo sluit u, volgens figuur, de afvoerslang aan:

- Slangklem A losnemen
- Slang B van machinetuit losnemen
- De afvoerslang C op machinetuit steken
- Met slangklem A op de machinetuit bevestigen.

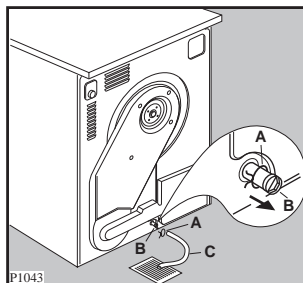

Indien de droger bovenop de wasmachine is geïnstalleerd, kan het condenswater evengoed met behulp van de afvoerslang uit de tekening afgevoerd worden; denk erom dat de slang naar beneden gericht moet zijn.

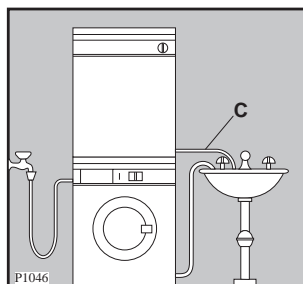



TECHNISCHE GEGEVENS

AFMETINGEN	hoogte	85 cm
	breedte	60 cm
	diepte	60 cm
NETSPANNING/FREQUENTIE		220/230 V/50 Hz
AANSLUITWAARDE		2600 W
ZEKEREN MET MINIMAAL		16 A
CAPACITEIT	katoen en linnen	5 kg
	synthetica	2,5 kg
VERBRUIKSWAARDEN	katoen en linnen	3,9 kWh (5 kg kastdroog)
	katoen en linnen	3,1 kWh (5 kg strijkdroog)



Dit toestel voldoet aan de EG-richtlijn 89/336 EEG, 73/23 EEG.

Bedieningspaneel

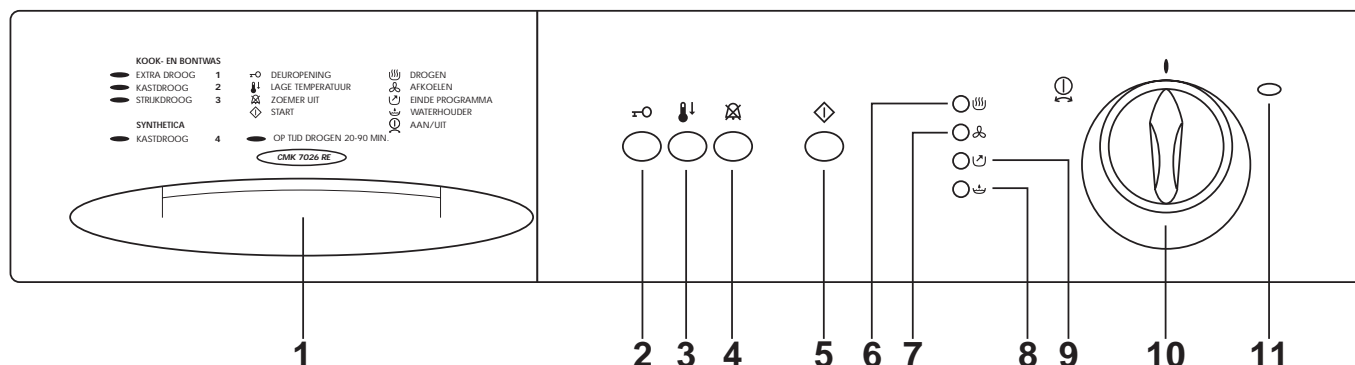

1 Waterhouder

De waterhouder moet na iedere droogbeurt geleegd worden.

2 Toets voor deuropening/programma onderbreking

Door deze toets in te drukken opent u de deur, het eventueel lopende programma stopt.

3 Toets "lage temperatuur"

Druk deze toets voortijds in als u **synthetica met het op tijd drogen programma gaat drogen**.

4 Toets "zoemer uit"

Druk deze toets voortijds in als u niet wilt dat de machine tijdens de antikreukfase een zoemtoon laat horen.

Belangrijk: U hoort de zoemtoon 1 minuut lang wanneer de waterhouder vol is, ook als u de toets "zoemer uit" ingedrukt heeft.

5 Toets "start"

Na instelling van het programma drukt u op deze toets om het programma te starten.

Als de deur tijdens het afwerken van het programma geopend wordt, moet u de toets nogmaals indrukken om het programma verder te laten lopen nadat u de deur weer gesloten heeft.

De "start" toets moet ook ingedrukt worden als er een stroomonderbreking geweest is en tevens nadat u, tijdens het programma, de waterhouder geleegd en weer aangebracht heeft.

6 Controlelampje "drogen"

Dit lampje geeft aan dat de machine in de droogfase is.

7 Controlelampje "afkoelen"

Dit lampje geeft aan dat de machine in de afkoelfase is. Deze duurt 9 minuten.

8 Signaallampje waterhouder

Het lampje knippert als de waterhouder vol is.

9 Controlelampje "einde programma"

Dit lampje knippert afgewisseld door het lampje aan het einde van het programma (na de afkoelfase) en gedurende de antikreukfase. Het herinnert u eraan dat u het filter schoon moet maken en de waterhouder moet legen.

Het lampje gaat uit als u de deur opent of als de programmaknop op "0" gedraaid wordt.

10 Programmaknop

De programmaknop is gemerkt met letters voor de automatische programma's en met minuten voor het op tijd drogen of nadrogen.

Automatisch drogen

De machine werkt in deze programma's met vochtsensoren. Alles wat u te doen hebt is programma 1, 2, 3, of 4 te kiezen, al naar gelang de gewenste droogtegraad.

Op tijd drogen

U kunt een tijdsduur tot maximum 90 minuten instellen.

Bij het instellen van korte droogtijden moet u er rekening mee houden dat de machine de laatste 9 minuten met koude lucht werkt. Daarmee worden zowel wasgoed als machine afgekoeld.

Op tijd drogen is gewenst voor:

- Het nadrogen van wasgoed dat u met de strijkwas meegedroogd hebt, maar niet strijkt.
- Het drogen van een enkel natgeworden kinderjack.

Om een programma te annuleren draait u de programmaknop op "0".

Na het drogen moet de programmaknop op "0" gedraaid worden.

11 Controlelampje AAN/UIT

Het lampje gaat branden bij het instellen van het programma of een tijdsduur en gaat uit als de deur geopend of de programmaknop op "0" gedraaid wordt.



Automatische droogprogramma's

Soort textiel en behandelingssymbool	Droogtegraad	Belading in kg drooggewogen wasgoed	Programma-keuze
Katoen en linnen 	Extra droog	5	1
	Kastdroog	5	2 (*)
	Strijkdroog	5	3 (*)
Synthetica 	Kastdroog	2,5	4 (*)

(*) Programma's volgens CEI 1121.

Op tijd drogen

Katoen en linnen

Droogtegraad en behandelingssymbool	Centrifugeertoerental per minuut van wasautomaat	Belading in kg drooggewogen wasgoed	Tijdsduur in min
Kastdroog 	800 - 1000	3,5 2	75 - 90 60 - 75
	1000 - 1200	3,5 2	60 - 75 45 - 60
Strijkdroog 	800 - 1000	3,5 2	60 - 75 45 - 60
	1000 - 1200	3,5 2	45 - 60 30 - 45

Synthetica: druk de toets

Droogtegraad en behandelingssymbool	Centrifugeertoerental per minuut van wasautomaat	Belading in kg drooggewogen wasgoed	Tijdsduur in min
Kastdroog 	650	2,5 1 0,5	45 - 60 min. 30 - 45 min. 20 min.

De droogduur hangt af van verschillende factoren:

- soort wasgoed
- vulgewicht
- centrifugeertoerental.

Belading

Eigenlijk zou u het wasgoed steeds moeten wegen. Wegen is omslachtig, daarom geven wij u een ander hulpmiddel:



- katoen en linnen: volle belading, maar niet proppen
- synthetica: halfvolle belading
- fijne was: éénderde van de trommel

i Praktische tips

- Maximaal vulgewicht benutten!
U droogt het zuinigst, als u zich aan de vulgewichten houdt, die in de programmatabel vermeld staan.
Een volgepropte trommel leidt tot onregelmatige droging en te lange droogtijd, waardoor ook het energieverbruik onnodig toeneemt.
Kleine hoeveelheden drogen is altijd minder economisch.
Onderstaande aanwijzingen kunnen u daarbij helpen:

badjas	1200 g
beddelaken	500 g
blouse	100 g
dekbedovertrek	700 g
handdoek	200 g
herenoverhemd	200 g
kussensloop	200 g
nachthemd/pyjama	200-500 g
ondergoed	250 g
tafellaken	200-300 g
theedoek	100 g
werkjas	300-600 g

Belangrijk:









- Bijzonder tere weefsels, bijv. gordijnen van synthetische vezels, wol, zijde, textiel met metalen versieringen, nylons, grote stukken wasgoed zoals anoraks, doorgestikte dekens, slaapzakken en dekbedden mogen niet in de machine gedroogd worden.
Ook artikelen die sponsachtig rubber bevatten mogen niet in de droger. Hieronder wordt geen elastisch gemaakte kleding verstaan, maar wel bijvoorbeeld, de rubberachtige rug van een kleedje.
Wol en gedeeltelijk wollen artikelen kunnen krimpen en/of vervilten. Wij adviseren u met klem deze artikelen niet in de trommeldroger te drogen.
- Controleer zorgvuldig of het wasgoed geschikt is om machinaal gedroogd te worden. Aanwijzingen daarvoor vindt u op het textielbehandelingsetiket. De volgende symbolen zijn van belang voor het drogen:
 -  normaal drogen (normale temperatuur)
 -  voorzichtig drogen (lage temperatuur)
 -  mag niet machinaal gedroogd worden

- Overtuig u ervan dat borst- of broekzakken leeg zijn. Keer kleding met borst- en broekzakken met dikke zomen binnenstebuiten, op deze manier voorkomt u zoveel mogelijk onregelmatige droging.
- Dekbedovertrekken en kussenslopen dichtmaken, anders verzamelen zich hierin kleinere wasstukken. Ritssluitingen en haak-oogsluitingen dichtdoen, losse banden en ceintuursamenknopen.
- Het wasgoed voor het drogen goed centrifugeren.
- Sorteert uw wasgoed volgens textielsoort en droogtegraad.
- Voorkom overdroging door het zorgvuldig kiezen van de droogtijd, zo verkrijgt u de gewenste droogtegraad. Te droog wasgoed laat zich minder goed strijken.
- Om het statisch worden (knetteren en kleven) van synthetisch wasgoed te voorkomen, adviseren wij u in de wasautomaat een wasverzachter te gebruiken.
- Tricot kan iets krimpen. Deze textielsoort niet overdrogen. Bij de aanschaf rekening houden met het feit dat deze textiel, al naar gelang de kwaliteit, krimpt.
- Het kan voorkomen dat u, na het drogen, toch nog vochtige plekken in het wasgoed vindt. Dat is met name het geval bij dikke kragen, manchetten en zomen. U kunt deze kledingstukken nadrogen, hierbij de machine op **minstens 20 minuten** instellen.

Gebruik

Vóór de eerste ingebruikname adviseren wij u de trommel met enkele lichtvochtige, schone doeken te vullen en de machine circa 20 minuten te laten werken. Hierdoor worden eventuele vettige of stoffige restanten van het productieproces verwijderd.

Volgorde van handelen

-  Het toestel aansluiten.
-  Het wasgoed in de machine doen.
-  Deur sluiten.
-  Een droogprogramma of een tijdsduur kiezen: het controlelampje AAN/UIT gaat branden.
-  Toets  en/of  eventueel indrukken.
-  Toets «start» indrukken: het controlelampje  gaat branden en het programma start.

Opdat het goed kan afkoelen, wordt 9 minuten vóór beëindiging van het programma automatisch **de afkoelfase** ingeschakeld. Het betreffende lampje licht op.

Als u, na het beëindigen van het programma, de was niet direkt uit de machine neemt, zal de **antikreukfase** beginnen. Deze duurt 30 minuten max.

Als u de toets  niet ingedrukt heeft, hoort u elke 10 seconden een zoemtoon.

De controlelampjes  en  knipperen afwisselend.

De machine stopt automatisch aan het einde van de antikreukfase. Het controlelampje «AAN/UIT» blijft ingeschakeld.

Om de was tijdens de antikreukfase uit de machine te kunnen nemen, schakelt u eerst de machine uit door de programmaknop op «0» te draaien.

Na het drogen

- De programmaknop op “0” draaien, het controlelampje “AAN/UIT” gaat uit.
- Toestel uitschakelen.
- Het stoffilter reinigen en de waterhouder legen (zie blz. 12 en 13)

ONDERHOUD

Neem de steker uit het stopcontact of trek, indien van toepassing, de trekschakelaar op UIT.

De buitenkant

De buitenkant van de machine kunt u, naar behoefte, reinigen met een vochtige doek en een neutraal huishoudschoonmaakmiddel. Moderne schoonmaakmiddelen drogen doorgaans streeploos op. Nalappen met schoon water en daarna droogzemen.

Belangrijk: Gebruik nooit spiritus, terpentijn en dergelijke oplosmiddelen.

Het filter

Vóór u een nieuwe lading wasgoed gaat drogen, moet het filter beslist schoon zijn.

Trek het filter omhoog uit z'n houder en verwijder het viltachtige stof.

Verbaast u zich niet over de hoeveelheid fijn pluiz. Dit pluiz ontstaat door het dragen van de kleding of het gebruiken van de textiel. Het wordt door de wind weggeblazen als u het wasgoed buiten aan de lijn droogt en blijft eenvoudig in het wasgoed zitten als u binnenshuis droogt.

Het verdient aanbeveling om na iedere droogbeurt de pluizen rondom de filter- en luchtcondensorhouder in de binnendeur met een vochtige doek te verwijderen.

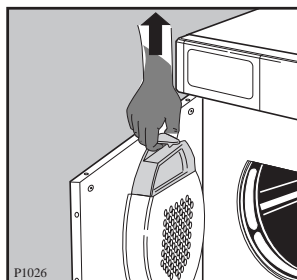

De luchtcondensor

Afhankelijk van het gebruik moet de condensor zelf 3 tot 4 keer per jaar gereinigd worden.

Daartoe trekt u de condensor uit de machine. Dan met een borstel reinigen en van binnen en van buiten afspoelen onder de douche.

Pas op! Het apparaat noit gebruiken zonder luchtcondensor.

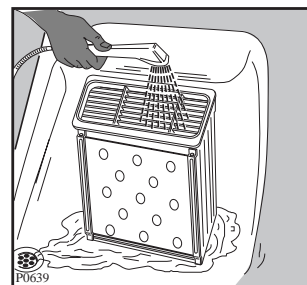
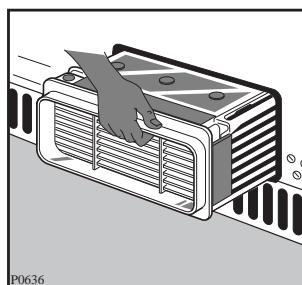

Waterhouder legen

De aan het wasgoed onttrokken waterdamp wordt binnen de machine gecondenseerd en als water in de waterhouder opgevangen.

De waterhouder moet na iedere droogbeurt geleegd worden. Zoudt u dat vergeten hebben, dan zorgt een overloopbeveiliging ervoor dat het programma onderbroken wordt: het betreffende signaallampje brandt, de machine is gestopt en de was is nog nat. De waterhouder mag ook tijdens het in bedrijf zijn geleegd worden.

De waterhouder goed op z'n plaats aanbrengen.

Tip:

Het condenswater kunt u, na het door middel van bijvoorbeeld een koffiefilterzakje gefilterd te hebben, gebruiken als gedestilleerd water voor akku of strijkbout.

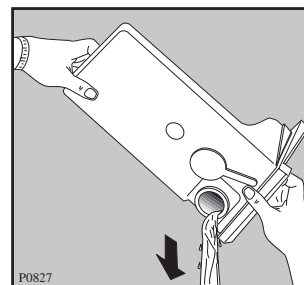
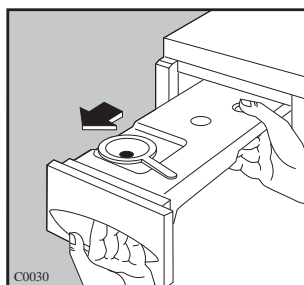

EENVOUDIGE STORINGEN

Het is de moeite waard om vóór u de servicedienst belt even de volgende punten te controleren:

De droger start niet

- De vuldeur is niet goed gesloten.
- De groepzekering is defect of uitgeschakeld.
Probeerde u de droger te starten terwijl de wasautomaat ook (op dezelfde groep) AAN staat? Dat kan doorgaans pas zodra de wasautomaat aan het spoelen toe is.
- Er is geen tijdsduur/programma ingesteld.
- Waterhouder vol of niet goed teruggeschoven. Signaallampje brandt.
- START-toets niet ingedrukt.

De was wordt niet goed droog

- Het filter en/of de condensor zijn verontreinigd.
- De droogtijd is te krap ingesteld.
- Mogelijk had u toch een ander programma moeten kiezen.
- De trommel is te vol.
- De waterhouder is vol of niet goed geplaatst.

Kunt u de storing niet zelf lokaliseren en verhelpen, belt u dan de servicedienst. Houd het modelnummer en het productnummer bij de hand; de servicedienst zal u erom vragen.

